

# TALENTO



PROFESSIONAL

PROFI, MINT ÖN



[www.fiatprofessional.hu](http://www.fiatprofessional.hu)

A verziók felszereltsége, illetve a választható kiegészítők köre az adott piaci és jogi előírásoknak megfelelően változhat. Jelen kiadványban szereplő adatok, leírások és illusztrációk kizárólag tájékoztató jellegűek és a kiadás időpontjában (2021/02) érvényesek. A kiadványban bemutatott és/vagy ábrázolt tételek egy része opcionális. A részletes információkért tekintse meg árlistánkat. Az FCA fenntartja a jogot, hogy a kiadványban ismertetett modelleken műszaki vagy kereskedelmi okokból indokolt változtatásokat hajtson végre. Fiat Marketing 04.3.4012.08 - S - 02/2021 - web version



PROFESSIONAL





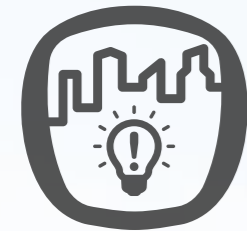

# ZSENIÁLIS SZÁLLÍTÓ

SOKOLDALÚ,  
MINT A PROFIK.

Az intelligencia az alkalmazkodás képessége. Az a képesség, hogy a különböző helyzetekben mindig megtaláljuk a tökéletes megoldást.

A **TALENTO** mindig megtalálja. A személy- és áruszállításra tervezett Talento a mindennapi munkát megkönnyítő megoldások széles skáláját kínálja a szakembereknek, a rakodási funkcióktól kezdve a különböző kiegészítőkhig.







ZSENIÁLIS

KÜLSŐ

FELTŰNŐ  
DESIGN.



A Talento **AGRESSZÍV** kialakításából első pillantásra kiderül, hogy ez az egyedi furgon kemény munkára tervezett járművek családjának tagja. Stílusát tekintve a Talento kompakt és arányosan kialakított: az előrenyúló szélvédő szinte összeolvad a rövid motorháztetővel, így a jármű eleje összességében impozáns és dinamikus benyomást kelt. A horizontális design merész, letisztult vonalaival emlékeztet a Fiat Professional család többi tagjára, és

amellett, hogy dinamizmust és stabilitást sugároz, a jármű szélességét és rakterének méretét is sejteti, melynek tágas kialakításáról a négyzetszerű hátsó rész is árulkodik.

A Talento zseniális designja méreteiben is megmutatkozik: megfelel a városi méretkorlátozásoknak, de raktere hatalmas befogadóképességének köszönhetően minden vállalkozásnak segít az előrejutásban.







ZSENIÁLIS

# BELSŐ

**IRODÁJA ELKÍSÉRI  
AZ UTAKON.**

A Talento belső tere az elkötelezett szakemberek tökéletes irodája. A komfortot és funkcionalitást ügyesen ötvöző kabinban minden olyan felszerelés megtalálható, melyekkel a munka kellemes élménnyé varázsolható.

A praktikus, asztallá alakítható középső ülés és a középkonzolja szerelhető okostelefon- és táblagéptartó\* csak néhány azon zseniális megoldások közül, melyek a Talento belső terét pótolhatatlan munkahelyévé teszik.

\* a MOPAR által







— ZSENIÁLIS —

# TECHNOLÓGIA

**HASZNÁLJA KI A  
TECHNOLÓGIÁT.**

A technológia minden vállalkozás életében fontos szerepet játszik. Vívmányait pedig a Talento is előnyére fordítja.

A kulcs nélküli nyitás és indítás rendszerét kimondottan az olyan elfoglalt szakemberek számára terveztük, akiknek mindig van valami a keze ügyében. A parkolás a Talentoval most még egyszerűbb, köszönhetően az integrált tolatóradarnak és hátsó kamerának, melynek képe a belső tükrön jelenik meg. A ViewPlus visszapillantó tükrök emellett csökkentik a holtteret és nagyobb oldalsó látóteret biztosítanak. A technológiai felszerelést a **7"-OS ÉRINTŐKÉPERNYŐS RÁDIÓ** és navigációs rendszer teszi teljessé.







ZSENIÁLIS

TELJESÍTMÉNY

NAGYSZERŰ  
EREDMÉNYEK  
MINDENHOL.



A Talento teljesítményét az **EURO 6d-TEMP MOTOROK** teljes palettája biztosítja.

A **TRACTION+** hajtásrendszernek és a Hill Holder funkcióval kiegészített elektronikus menetstabilizátornak (ESC) köszönhetően mindig eljuttatja céljához.

Ez a megbízható, nagy teljesítményű és költséghatékony **MOTOR AKÁR 170 LE** leadására képes. Alacsony fogyasztásának és nagyfokú hatékonyságának köszönhetően tökéletes társ a munkában.

A 6-sebességes DCT automata váltó magas fokú kényelmet és vezetési élményt kínál Önnek különösen városi környezetben, megőrizve ezzel a modell alacsony üzemanyag-fogyasztását.

A DCT váltó szekvenciális módon is működik. Reagálva a legtöbb vásárló igényére A Talento DCT elérhető 145 és 170 lóerős motorokkal, kezelhetősége a kifinomult váltóban rejlik, ezzel új vezetési élményt kínál Önnek.



#### EURO6D MOTOROK

- 2.0 E6d-Temp Ecojet S&S 120 LE
- 2.0 E6d-Temp Ecojet S&S 145 LE
- 2.0 E6d-Temp Ecojet S&S 170 LE
- 2.0 E6d-Temp Ecojet S&S 145 LE DCT
- 2.0 E6d-Temp Ecojet S&S 170 LE DCT







ZSENIÁLIS

# BIZTONSÁG

## ÉRJEN CÉLBA BIZTONSÁGBAN.

Az egyedi biztonsági jellemzőknek köszönhetően a fedélzeten utazó összes szakember, utas és áru mindig biztonságban jut el úticéljához. A Talento gyárilag **EBD** és **HBA** rendszerekkel kiegészített **ABS**-sel van felszerelve.

Az **ESC** és a **TRACTION+** rendszerek optimálisan osztják el a nyomatókót a kerekek között, így biztosítva a járműnek a legjobb hajtást.

A **HILL HOLDER** technológia az emelkedőkön nyújt segítséget: induláskor 3 másodpercig automatikusan fenntartja a féknyomást, így megkönnyíti az elindulást.

### ABS, EBD ÉS HBA RENDSZEREKKEL

#### Blokkolásgátló fékrendszer (ABS)

A fékrendszer alapvető eleme, mely az útviszonyoktól és a fékezés intenzitásától függetlenül meggátolja a kerekek blokkolását és megcsúszását, így biztosítva a jármű feletti uralmat még vészfékezéskor is.

#### Elektronikus fékerő elosztó (EBD)

Ez a fékrendszer elosztja a fékerőt az első és a hátsó tengelyek között, ezáltal biztosítva az optimális fékezést minden vezetési helyzetben.

#### Hidraulikus vészfékrásegítés (HBA)

Ez az ABS-be integrált rendszer a fékpedál lenyomásának sebessége alapján észleli, ha vészfékezés van folyamatban, és a sofőr által kiváltott fékköri nyomást automatikusan megnöveli.

### TRACTION +

A Traction+ egy innovatív hajtásvezérlő rendszer, mely jobb hajtást biztosít a járműnek a nagy kihívást jelentő, rossz tapadású felületeken. A rendszer észleli, ha egy meghajtott kerék megcsúszik, lefékezi azt, és a nyomatókót a jobban tapadó kerekekre irányítja át. Így a jármű jobb teljesítményre képes, és nagyobb stabilitással, könnyebben kezelhető.



### UTÁNFUTÓ-STABILIZÁLÓ RENDSZER (TSA)

Az utánfutó-stabilizáló rendszer teljes stabilitást garantál vontatás közben is. Ha a jármű megcsúszik, a rendszer automatikusan szabályozza a motor teljesítményét és az egyes kerekeket érő fékerőt, illetve segít visszaállítani a jármű és az utánfutó stabilitását.

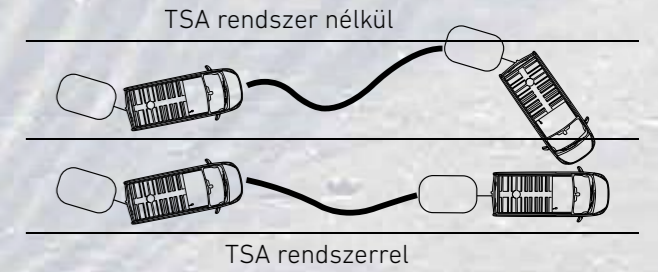

### HILL HOLDER

Megkönnyíti az emelkedőn való elindulást, akár teli raktérrel is. Az emelkedőkön a Hill Holder néhány másodpercig a sofőr beavatkozása nélkül, automatikusan fenntartja a féknyomást, így megkönnyíti az elindulást.



### ELEKTRONIKUS MENETSTABILIZÁTOR (ESC)

Az elektronikus menetstabilizátor példátlan hajtást és stabilitást biztosít a járműnek azáltal, hogy kanyarokban egymástól függetlenül fékezi a kerekeket. A rendszer megelőzi a kerekek csúszását, minimalizálja a jármű oldalirányú csúszásának kockázatát és garantálja a tökéletes tapadást, minden körülmények között.

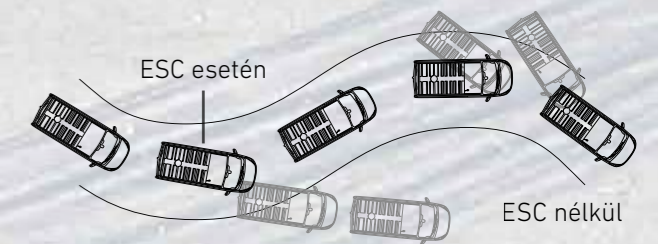



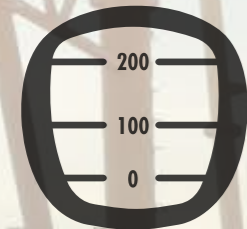

ZSENIÁLIS

# KARRIER

**A SIKERNEK SZÁMOS  
FORMÁJA VAN:  
VIGYE MAGÁVAL  
MINDEGYIKET.**



A sikeres vállalkozás kulcsa a sokoldalúság. Legyen szó akár áruról, akár utasokról, a Talento-t úgy tervezték, hogy mindent és mindenkit hatékonyan szállítson, de mégis megőrizze kompakt kialakítását – éppen ezért tökéletes a városokban való használatra.

Rugalmas és alkalmazkodik a körülményekhez: a nagyméretű rakományok az oldalsó és a hátsó ajtókon át egyaránt berakodha-

tók. Teherbírása eléri az **1,2 TONNÁT**, rakterében akár 3 Euro raklap is elfér (rövid tengelytávú, normáltetős változatnál és afelett), és alkalmas hosszú tárgyak szállítására is.

Az ilyen rakomány átvezethető az utasülés alatt elhelyezett **CARGOPLUS** nyíláson, minek köszönhetően akár **4,15 MÉTER** hosszú tárgyak (például műanyag csövek) is szállíthatóvá válnak.

A Talento négyzetes vonalai első pillantásra sugallják, hogy belső tere tágas. Széles rakterének térfogata **AKÁR A 8,6 M<sup>3</sup>-T** is elérheti.







ZSENIÁLIS  
**SOKOLDALÚSÁG**  
DUPLAKABINOS  
FURGON.



A Talento helyet biztosít a minőségi munka végzéséhez szükséges csapat számára is. A rövid tengelytávú verziók esetében **3,2 M<sup>3</sup>-ES**, a hosszú tengelytávú verzióknál **4 M<sup>3</sup>-ES RAKTÉRREL**, valamint a védett duplakabinnal bőségesen jut hely az árunak és teljes csapatának egyaránt.

A duplakabin **5 VAGY 6** ülésel rendelhető, így minden utazás kényelemben telik. A raktérhez hátulról lehet hozzáférni a **90° és 180°/250°-ban** kihajtható kétszárnyas ajtókon keresztül. Így a raktér minden szeglete kihasználható a padlótól a plafonig.







ZSENIÁLIS  
**SOKOLDALÚSÁG**  
FURGON VERZIÓK.

A furgon verzió sokoldalúságának köszönhetően **KÉT** különböző **MAGASSÁG**, **HOSSZ ÉS TENGE LYTÁV** közül választhatja ki a vállalkozása számára megfelelő kombinációt.

**RÖVID TENGE LYTÁV ÉS ALACSONY TETŐ**

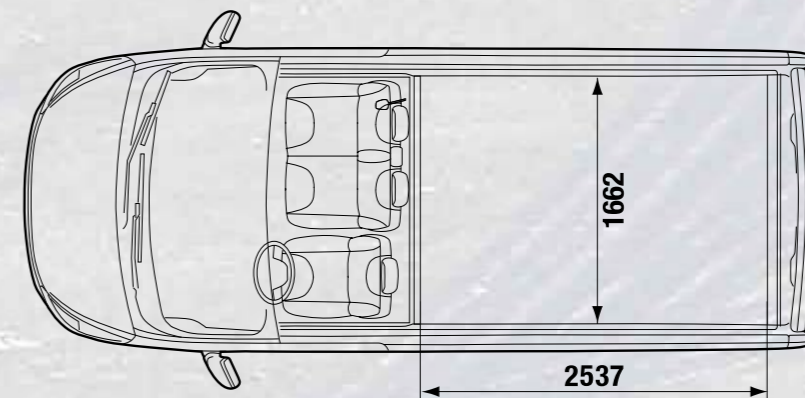
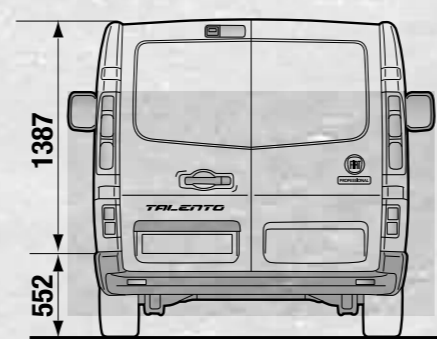
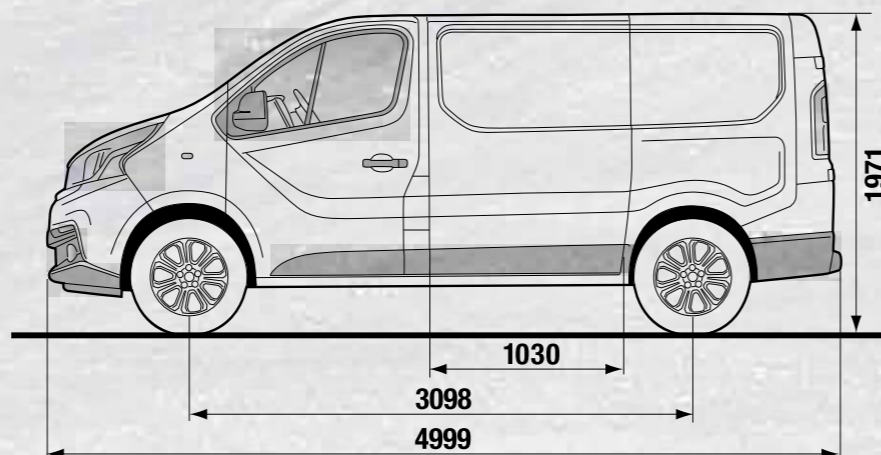
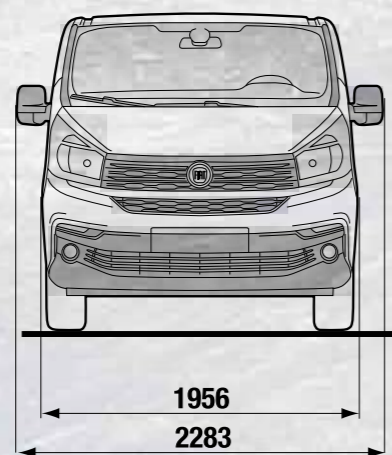

**HOSSZÚ TENGE LYTÁV ÉS MAGAS TETŐ**

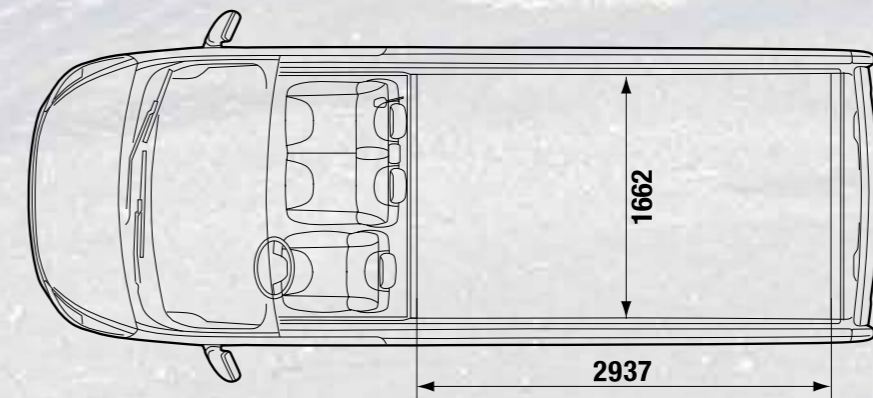
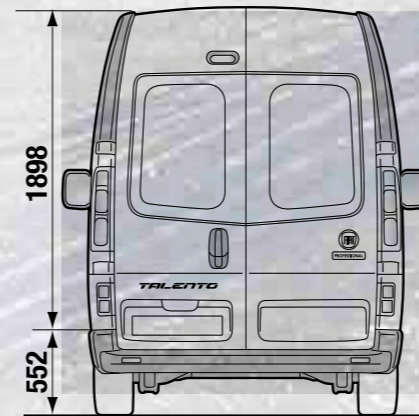
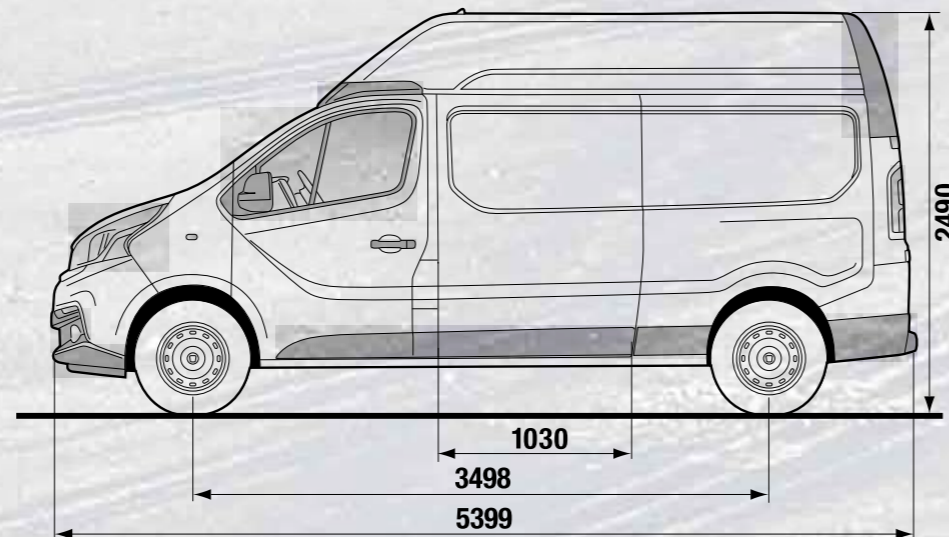
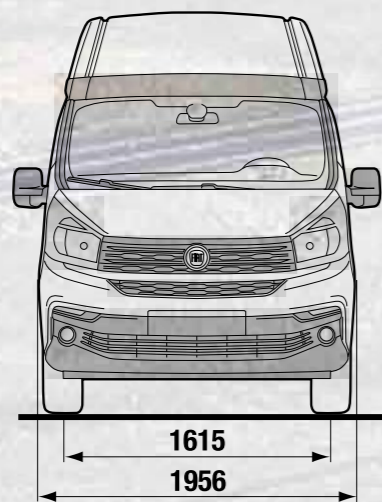





— ZSENIÁLIS —  
**SOKOLDALÚSÁG**  
**FELÉPÍTMÉNYEZHETŐ**  
**VERZIÓK.**

A sokoldalúság számos lehetőséget rejt. A **TALENTO** könnyen átalakítható a különböző vállalkozások igényének megfelelően.

\* Példák az átalakításokra. Nem gyári megoldások.

**PADLÓLEMEZES KABIN**



**HŰTŐKOCSI\***



Az ATP minősítésű hőszigetelésnek köszönhetően a jármű képes fenntartani az állandó 0 °C-os belső hőmérsékletet. Ha telepítve van a hűtőegység, a raktér gyógyszer és élelmiszer szállítására alkalmas hűtőkamraként használható.



**MOBIL SZERVÍZ\***



Ez a verzió a gépjárműiparban használt galvanizált bevonatú acélból készül. Elemeit egy moduláris és rugalmas gyorsrögzítő rendszerrel szereljük össze.







# ZSENIÁLIS FELSZERELÉS

## A LEGJOBB AZ OKOSAN VÉGZETT MUNKÁHOZ.

Az igazi profik csakis profi szerszámokkal dolgoznak. Ön sem érheti be kevesebbel. A Talento-t úgy tervezték, hogy munkájában kimagaslót nyújthasson, büszkén segítsen Önnek céljai elérésében, hogy Ön minden egyes napot a legjobb eredménnyel zárjon.

### PASZTELL KAROSSZÉRIA SZÍNEK



5CA Fehér

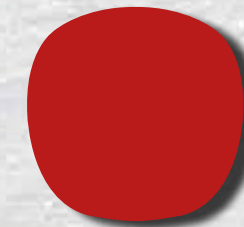

802 Piros

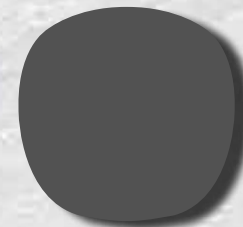

0PY Szürke

### METÁL KAROSSZÉRIA SZÍNEK



6FW Világosszürke

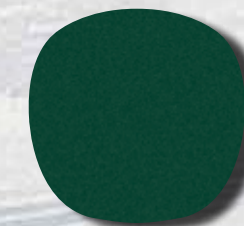

4SA Zöld

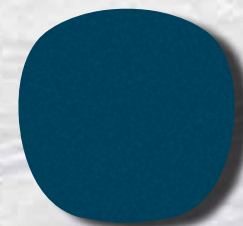

5JQ Kék

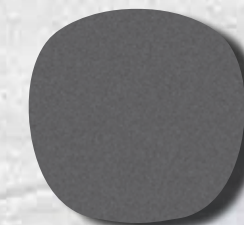

3XU Sötét szürke



4H5 Fekete

### 1. CSOMAG



- Fekete szemcsés oldalsó tükrök és sínborítás
- Fekete szemcsés első lökhárító
- Fekete szemcsés első hűtőrács

- Fekete szemcsés hátsó lökhárító, felső rész

### 3. CSOMAG



- Fekete szemcsés oldalsó tükrök és sínborítás
- Karosszéria színére fújtt első lökhárító, felső rész
- Fekete szemcsés első hűtőrács

- Karosszéria színére fújtt hátsó lökhárító, felső rész

### 2. CSOMAG



- Fekete szemcsés oldalsó tükrök és sínborítás
- Karosszéria színére fújtt első lökhárító, felső rész
- Fekete szemcsés első hűtőrács

- Fekete szemcsés hátsó lökhárító, felső rész

### 4. CSOMAG



- Karosszéria színére fújtt oldalsó tükrök és sínborítás
- Karosszéria színére fújtt első lökhárító, felső rész
- Fekete szemcsés első hűtőrács

- Karosszéria színére fújtt hátsó lökhárító, felső rész

### 5. CSOMAG



- Karosszéria színére fújtt oldalsó tükrök és sínborítás
- Karosszéria színére fújtt első lökhárító, felső és alsó rész
- Metál első hűtőrács

- Karosszéria színére fújtt hátsó lökhárító, felső rész

### 7. CSOMAG



- Karosszéria színére fújtt oldalsó tükrök és sínborítás
- Karosszéria színére fújtt első lökhárító, felső és alsó rész
- Metál első hűtőrács
- Karosszéria színére fújtt hátsó lökhárító, felső rész

- Karosszéria színére fújtt hátsó fellépők és hátsó lökhárító, alsó rész

### 6. CSOMAG



- Karosszéria színére fújtt oldalsó tükrök és sínborítás
- Karosszéria színére fújtt első lökhárító, felső és alsó rész
- Fekete szemcsés első hűtőrács

- Karosszéria színére fújtt hátsó lökhárító, felső rész

### 8. CSOMAG



- Karosszéria színére fújtt oldalsó tükrök és sínborítás
- Karosszéria színére fújtt első lökhárító, felső és alsó rész
- Fekete szemcsés első hűtőrács
- Karosszéria színére fújtt hátsó lökhárító, felső rész

- Karosszéria színére fújtt hátsó fellépők és hátsó lökhárító, alsó rész



**KÁRPITOK**



Canvas fekete



Bark barna



073 Carbon fekete



8RT Techno ezüst



098 Living barna

**DÍSZ- ÉS KERÉKTÁRCSÁK**



16"-os dísztárcsa



16"-os nagyméretű dísztárcsa



17"-os gyémántsürke könnyűfém keréktárcsák



17"-os matt fekete könnyűfém keréktárcsák



## ZSENIÁLIS FIAT PROFESSIONAL MODELLEK

**PROFIK, MINT ÖN.**

Egy igazi profit egyszerű felismerni: csak rá kell nézni az eszközökre, amelyeket használ. Az igazi profik csakis profi szerszámokkal dolgoznak. A **FIAT PROFESSIONAL** megbízható partner, és minden elvárásának megfelel. Választéka az első és egyetlen, amely a „**PROFESSIONAL**” megjelölést kapta, és amelyet speciális használatra terveztünk: Önnek.



## DOBLÓ CARGO

Nem is kívánhatna jobb autót a munkához. A Dobló Cargo önmagában a tökéletes névjegykártya. Egyszerűen egyedülálló. Csakúgy, mint a munkája.



## FIORINO

A jármű, amely megteremtette a kategóriát. Páratlan agilitás és rakodhatóság. Nem csak a városok imádják. A profik is.



## TALENTO

Agilis, ügyes és zseniális. Egyedülálló tehetséggel alakítja megoldássá a problémákat és lehetőségekké a kihívásokat. Nap mint nap.



## DUCATO

A munka világának vitathatatlan vezetője: az alap, amelyre építeni lehet. Erős, sokoldalú és nélkülözhetetlen.

